



GARDE-CORPS

Profils DEFENDER

Fixations ponctuelles

Montants

Main courante



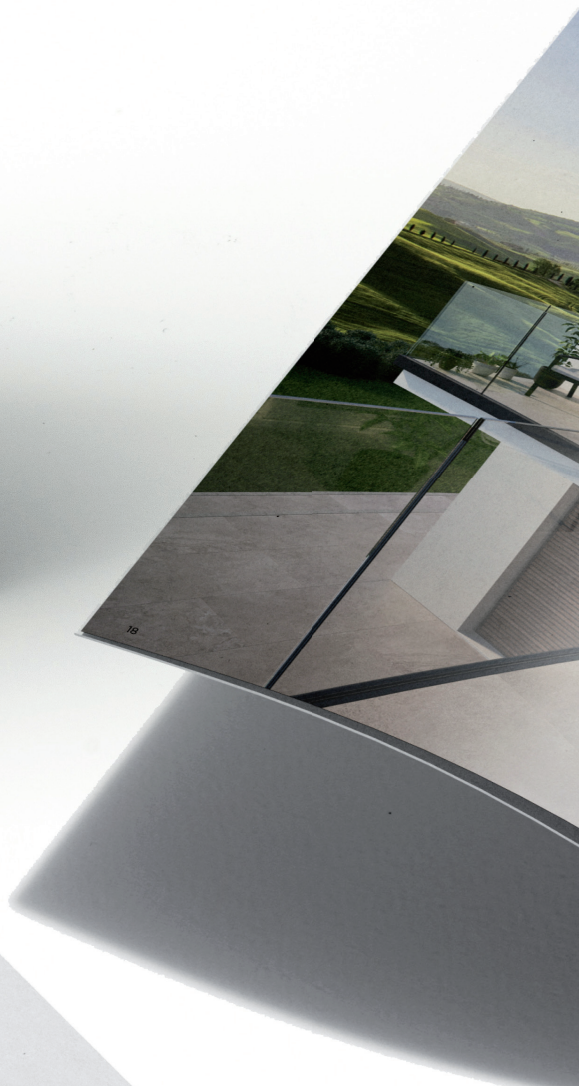

Toutes les **solutions Logli**
dans un **seul** coffret

Volume 1
GARDES-CORPS

Volume 2
ENVIRONNEMENT EXTÉRIEUR

Volume 3
ENVIRONNEMENT INTÉRIEUR

Volume 4
DOUCHE

Volume 5
AGENCEMENT

Volume 6
**ACCESSOIRES POUR
LE TRAVAIL DU VERRE**



Tous les volumes peuvent
être téléchargés
en scannant le QRcode

Garde-corps en verre

Votre fenêtre sur le monde





Defender : garde-corps avec profil

Faites place au verre

Une gamme complète de profils de garde-corps qui combine les performances les plus élevées pour chaque exigence à l'élégance d'un seul profil inférieur qui laisse une grande place au verre.

La gamme Defender est née en 2014 avec la sortie des premiers profils pour garde-corps en verre. Au fil des années, notre bureau de recherche et développement a amélioré de plus en plus les performances des systèmes LOGLI jusqu'à arriver à une gamme complète pour chaque exigence en garantissant caractéristiques qualitatives élevées.

DEFENDER rime avec sécurité, beauté et qualité.





DEFENDER 810

Le panorama à portée de main

La gamme DF810 avec toutes ses possibilités de montage se façonne à chacune de vos exigences. Un profil minimaliste qui vous étonnera grâce aux performances élevées.

Tous les profils en aluminium sont protégés par une anodisation de 20 microns ou une peinture HPQ pour une grande longévité, y compris dans des environnements agressifs*. Les profils à fonction porteuse sont livrés préperçés avec un pas de 200 mm déjà prêts pour la pose. Sur demande, nous pouvons fabriquer des profils avec des perçages supplémentaires ou des coupes sur mesure pour chaque projet. Les pinces pré-assemblées en plastique composite de très haute performance permettent de bloquer le verre rapidement et facilement, tout en garantissant une sécurité maximale et une plus grande longévité. De plus, la nouvelle conception modulaire des systèmes de blocage permet d'installer des verres de différentes épaisseurs sans changer de système. Le réglage de l'inclinaison du verre et le serrage de la position s'effectuent en intervenant des deux côtés du système.

Caches de finition disponibles :

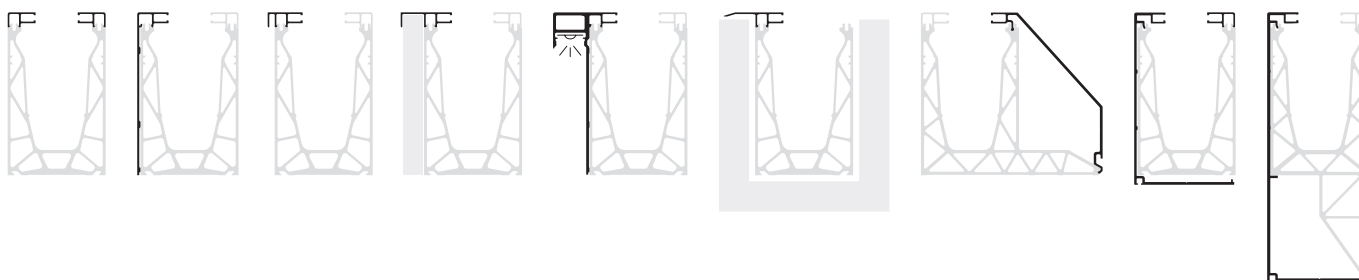

KIT DEFENDER 810LM

MONTAGE SUR DALLE

Finition : /6 /10 /88 /97 /RAL

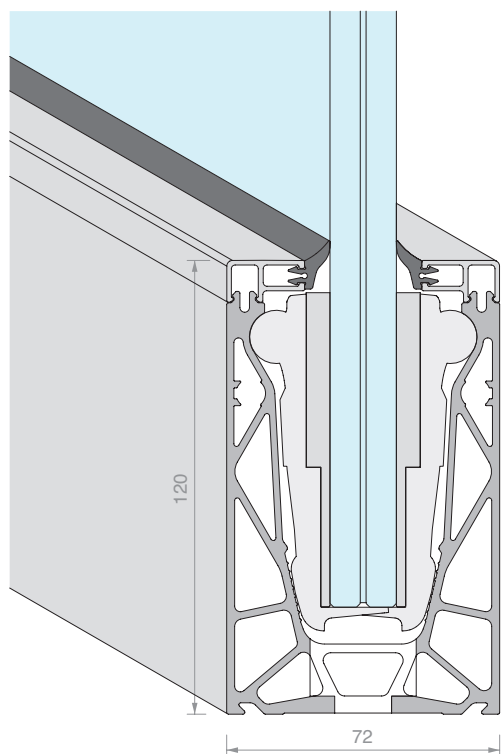
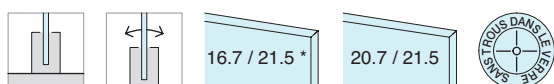

KIT DEFENDER 810DK

MONTAGE SUR DALLE AVEC PIED LATÉRAL

Finition : /97

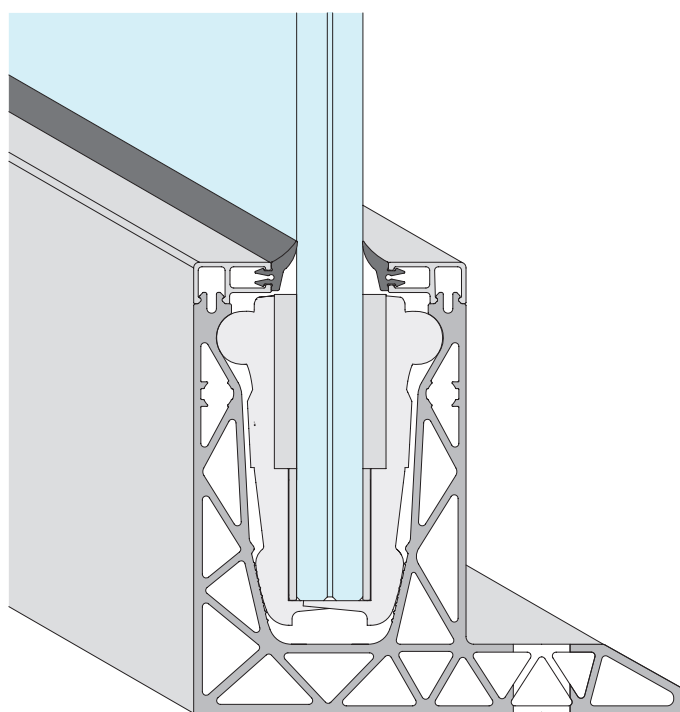
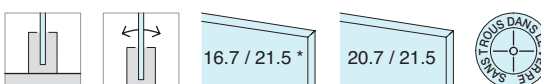

Tous les kits Defender sont disponibles en stock en 3 longueurs :

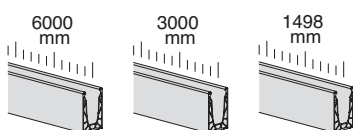

Profils d'évacuation en option :

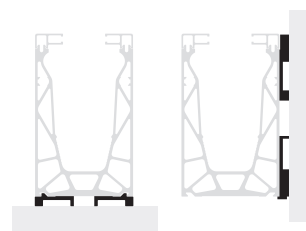

***PINCES CONFIGURABLES pour DEFENDER810**

Les pinces DEFENDER810 sont conçues afin de permettre une configuration double : pour le verre 8+8 en utilisant les adaptateurs d'épaisseur, pour le verre 10+10 sans utiliser les adaptateurs d'épaisseur.

AMOVIBLE

DF1721
Ce modèle de pince, déjà configuré pour les verres 8+8, est complet d'adaptateurs d'épaisseur.

16.7 / 17.5
↓
20.7 / 21.5

Réversibilité des configurations
La pince est réversible. En retirant les adaptateurs d'épaisseur, la pince s'adapte aux verres 10+10.

DF2121
Ce modèle de pince, déjà configuré pour les verres 10+10, n'est pas complet d'adaptateurs d'épaisseur.

20.7 / 21.5
↓
16.7 / 17.5

Réversibilité des configurations
La pince est réversible : en commandant séparément et en installant les adaptateurs d'épaisseur, la pince s'adapte aux verres 8+8.

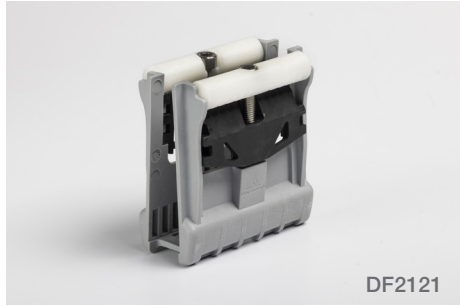

KIT DEFENDER 810FR
MONTAGE EN NEZ DE DALLE
Finition : /6 /10 /88 /97 /RAL

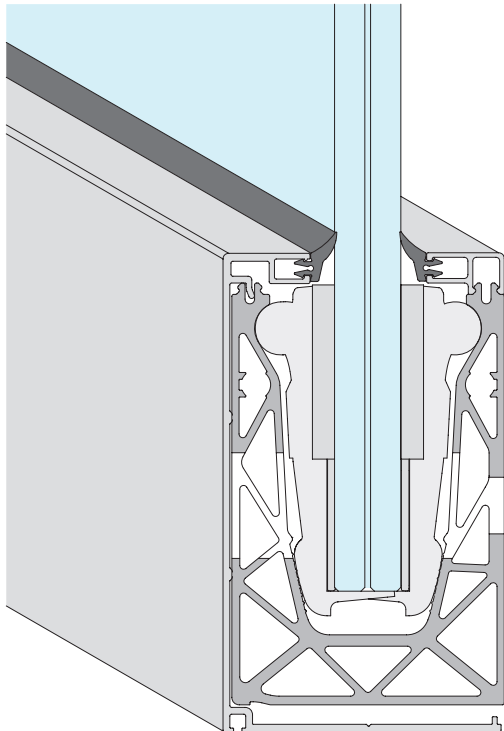
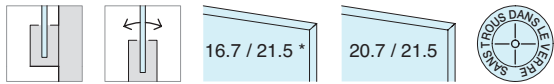

KIT DEFENDER 810SP
MONTAGE EN NEZ DE DALLE AVEC PIED À LA BASE
Finition : /97

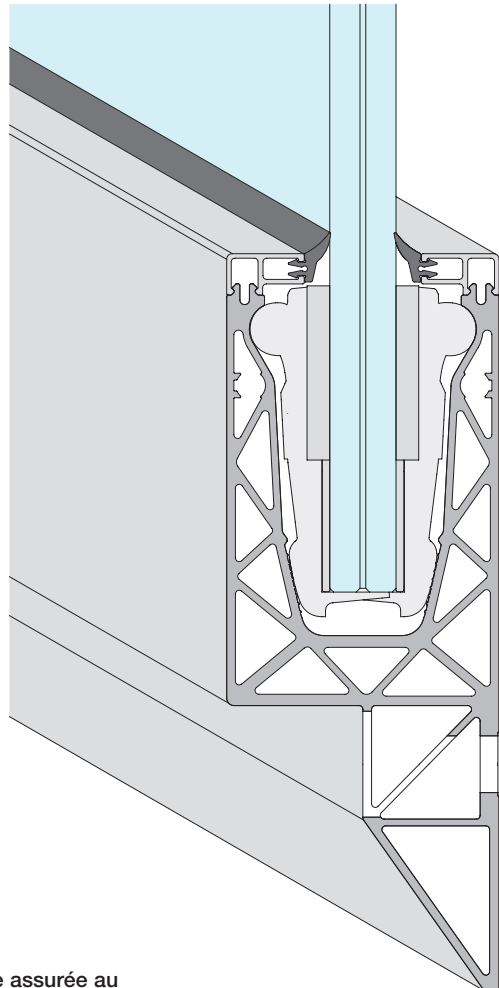
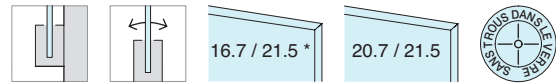

*les profils fournis bruts ne sont pas protégés ; la protection devra être assurée au moyen de techniques adéquates en fonction de l'usage auquel ils sont destinés.





DEFENDER 810 RÉGLABLE D'UN SEUL CÔTÉ

Le réglage à portée de main

La gamme DEFENDER s'étoffe du système innovant de réglage et de fixation d'un seul côté : un nouvel allié indispensable dans les situations de montage les plus complexes, notamment lorsque l'accès des deux côtés du système est peu aisé. Non seulement le nouveau profil reste minimaliste comme le reste de la gamme, mais il permet aussi d'augmenter les performances du verre grâce au joint d'appui continu sur le côté extérieur.

Tous les profils en aluminium sont protégés par une anodisation de 20 microns ou une peinture HPQ pour une grande longévité, y compris dans des environnements agressifs*. Les profils à fonction porteuse sont livrés prépercés avec un pas de 200 mm de façon à être prêts pour la pose. Sur demande, nous pouvons fabriquer des profils avec des perçages supplémentaires ou des coupes sur mesure pour chaque projet. Le système innovant de logement et de réglage du verre consiste en des pinces pré-assemblées en plastique composite de très haute performance, qui comprennent un mécanisme à bague mobile pour activer les dispositifs de réglage du verre en agissant uniquement sur le côté intérieur. De plus, la nouvelle conception modulaire des systèmes de blocage permet d'installer des verres de différentes épaisseurs sans changer de système.

Caches de finition disponibles :

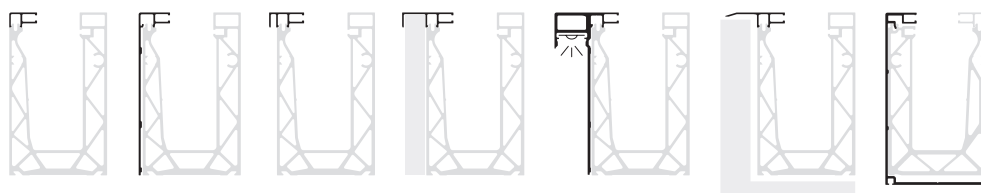

KIT DEFENDER 810MR

MONTAGE SUR DALLE

Finition : /6 /10 /88 /97 /RAL

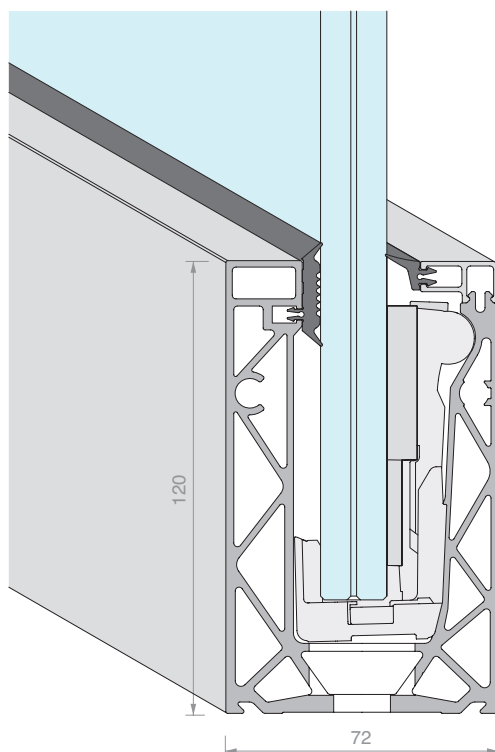
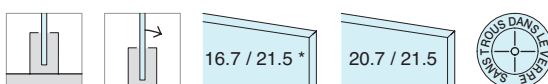

Tous les kits Defender sont disponibles en stock en 3 longueurs : Profils d'évacuation en option :

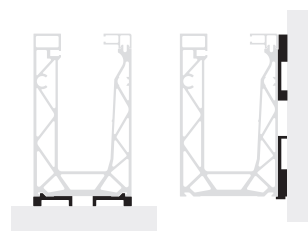
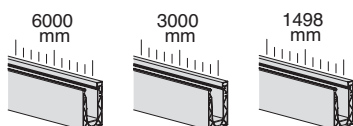

***PINCES CONFIGURABLES pour DEFENDER810MR**

Les pinces DEFENDER810MR sont conçues afin de permettre une configuration double : pour le verre 8+8 en utilisant un adaptateur d'épaisseur, pour le verre 10+10 sans utiliser l'adaptateur d'épaisseur.

Kit de pinces fourni avec l'outil de réglage DFUT01

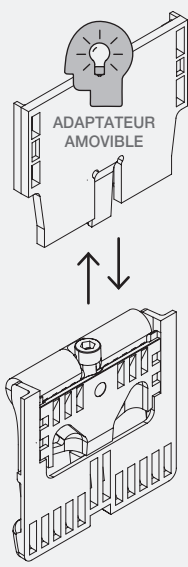

DF1721MR
Ce modèle de pince, déjà configuré pour les verres 8+8, est complet d'adaptateur d'épaisseur.

Réversibilité des configurations
La pince est réversible. En retirant l'adaptateur d'épaisseur, la pince s'adapte aux verres 10+10.

DF2121MR
Ce modèle de pince, déjà configuré pour les verres 10+10, n'est pas complet d'adaptateur d'épaisseur.

Réversibilité des configurations
La pince est réversible : en commandant séparément et en installant l'adaptateur d'épaisseur, la pince s'adapte aux verres 8+8.

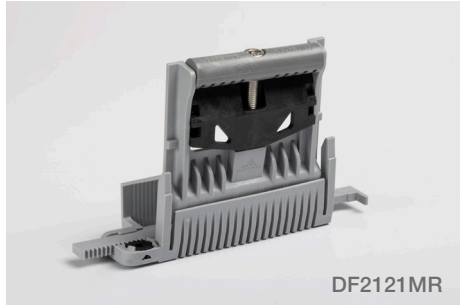
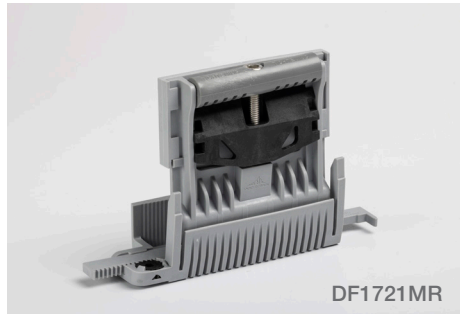

KIT DEFENDER 810MF

MONTAGE EN NEZ DE DALLE

Finition : /6 /10 /88 /97 /RAL

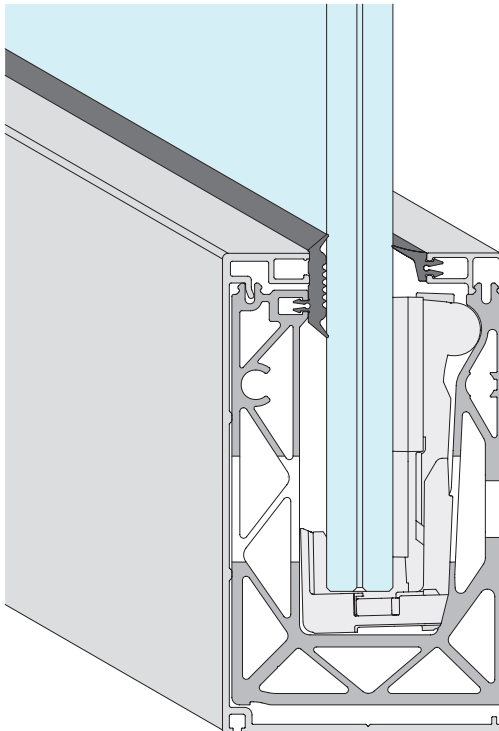
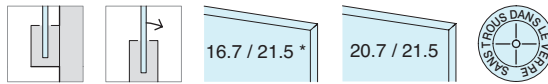

*les profils fournis bruts ne sont pas protégés ; la protection devra être assurée au moyen de techniques adéquates en fonction de l'usage auquel ils sont destinés.





DEFENDER XP et PICO

Le plus petit, le plus résistant

La gamme XP et PICO offre toute la sécurité de la gamme DEFENDER dans des dimensions réduites. Idéal pour application sur murs, séparateurs à pleine hauteur et pour toutes situations où les charges sont inférieures par rapport aux valeurs requises pour les garde-corps.

Tous les profils en aluminium sont protégés par une anodisation de 20 microns ou une peinture HPQ pour une grande longévité, y compris dans des environnements agressifs*. Les profils à fonction porteuse sont livrés préperçés avec un pas de 200 mm de façon à être prêts pour la pose. Sur demande, nous pouvons fabriquer des profils avec des perçages supplémentaires ou des coupes sur mesure pour tout type de projet.

Les pinces en plastique composite haute performance assurent une plus grande longévité et sécurité et sont prêtes à l'emploi pour des installations encore plus rapides. Gamme XP avec réglage du verre des deux côtés. Gamme PICO avec installation d'un seul côté sans réglage.

Caches de finition disponibles :



KIT DEFENDER XP

MONTAGE SUR DALLE

Finition : /6 /10 /88 /97 /RAL

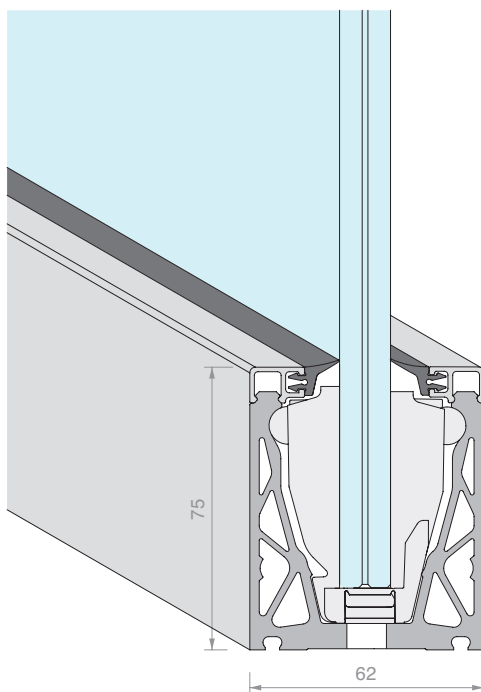
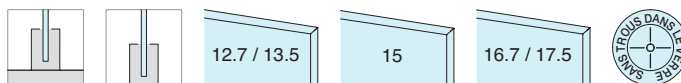

Tous les kits Defender sont disponibles en stock en 3 longueurs :

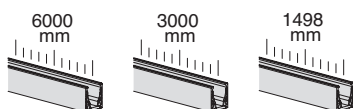



PINCES DEFENDER XP
RÉGLABLES DES DEUX CÔTÉS

Matériau : POM, Grivory, Inox



PINCES DEFENDER PICO
RÉGLABLE D'UN CÔTÉ

Matériau : POM, Aluminium (DFP17) ou Grivory, Inox

KIT DEFENDER PICO

MONTAGE SUR DALLE

Finition : /6 /10 /88 /97 /RAL

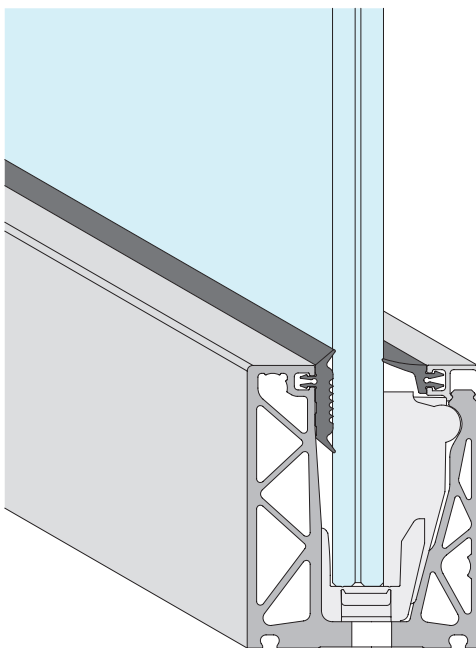
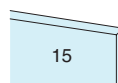
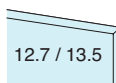

*les profils fournis bruts ne sont pas protégés ; la protection devra être assurée au moyen de techniques adéquates en fonction de l'usage auquel ils sont destinés.



D'OLIVO
★ ★ ★ ★ ★

D'OLIVO
★ ★ ★ ★ ★



D'OLIVO

DEFENDER 1212

La force pour les solutions les plus extrêmes

Conçus pour être utilisés avec des plaques de verre épaisses, rigides et résistantes, ces systèmes autorisent des charges d'exploitation très importantes. Grâce à leurs caractéristiques exceptionnelles, ces profils sont particulièrement indiqués pour une utilisation dans les tribunes des stades, les lieux de fort trafic ou pour les pare-vents de grande hauteur dans les zones extérieures exposées à de fortes rafales de vent.

Tous les profils en aluminium sont protégés par une anodisation de 20 microns ou une peinture HPQ pour une grande longévité, y compris dans des environnements agressifs*. Les profils à fonction porteuse sont livrés prépercés avec un pas de 200 mm de façon à être prêts pour la pose. Sur demande, nous pouvons fabriquer des profils avec des perçages supplémentaires ou des coupes sur mesure pour tout type de projet.

Les pinces pré-assemblées en plastique composite de très haute performance permettent de bloquer le verre rapidement et facilement, tout en garantissant une sécurité maximale et une plus grande longévité. Le réglage de l'inclinaison du verre et le serrage de la position s'effectuent en intervenant des deux côtés.

Caches de finition disponibles :

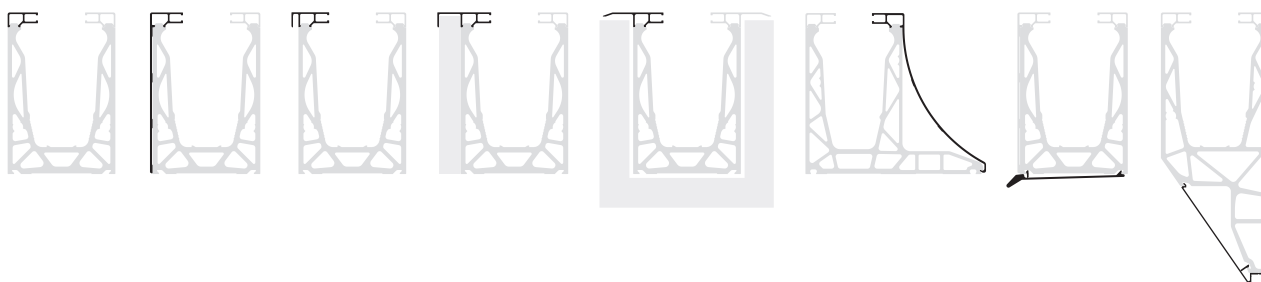

KIT DEFENDER 1212LM

MONTAGE SUR DALLE

Finition : /97

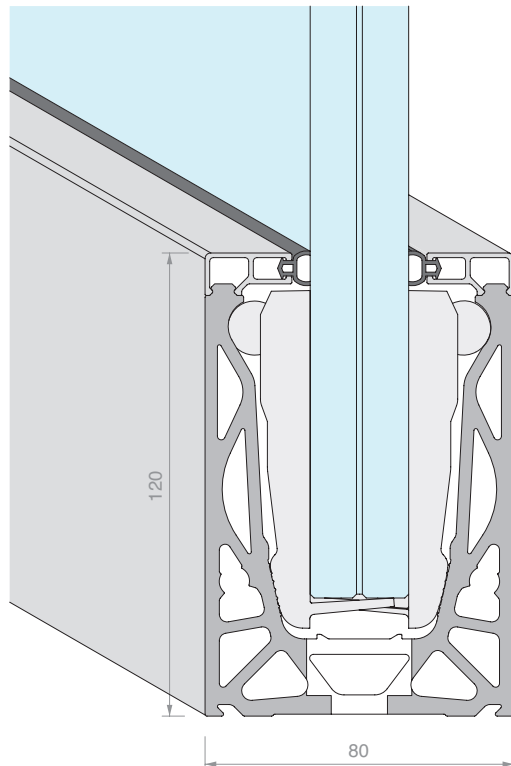
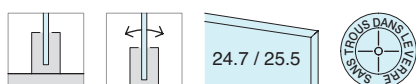

KIT DEFENDER 1212DK

MONTAGE SUR DALLE AVEC PIED LATÉRAL

Finition : /97

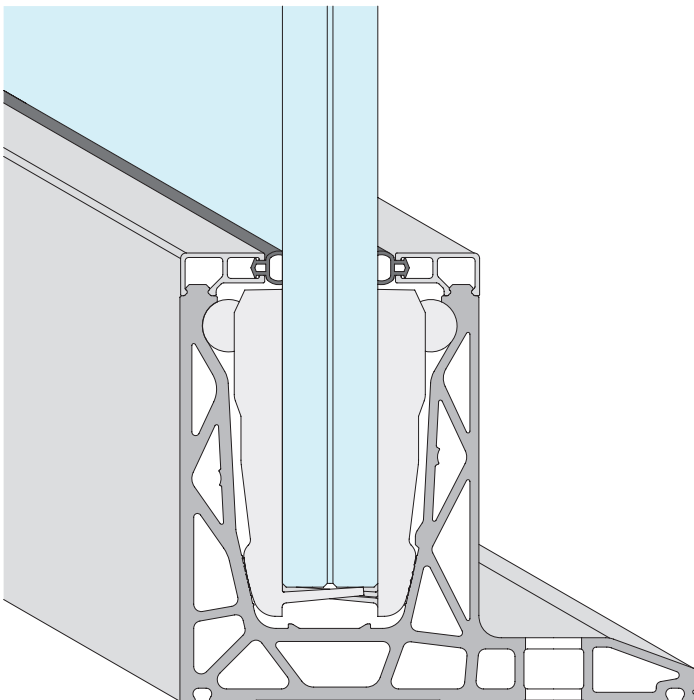

Tous les kits Defender sont disponibles en stock en 3 longueurs :

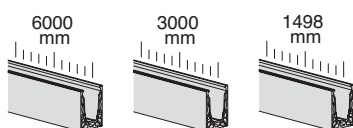

Profils d'évacuation en option :

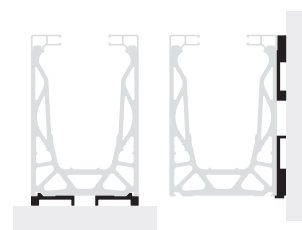



**PINCES DEFENDER 1212
RÉGLABLES DES DEUX CÔTÉS**

Matériau : POM, Aluminium, Inox, TPE

KIT DEFENDER 1212FR

MONTAGE EN NEZ DE DALLE

Finition : /97

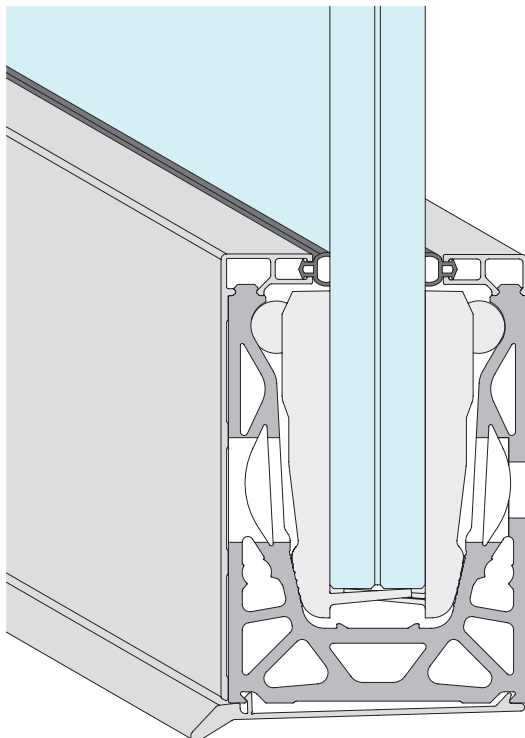

KIT DEFENDER 1212SP

MONTAGE EN NEZ DE DALLE AVEC PIED À LA BASE

Finition : /97

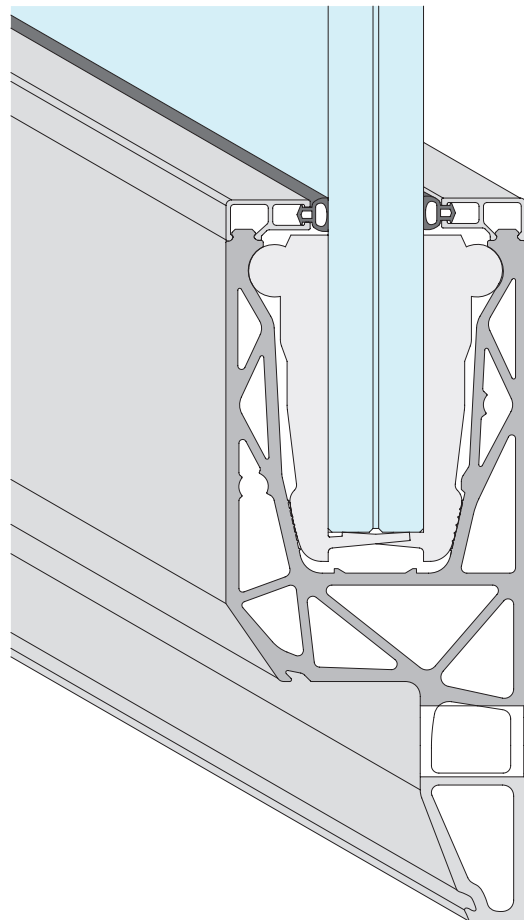

*les profils fournis bruts ne sont pas protégés ; la protection devra être assurée au moyen de techniques adéquates en fonction de l'usage auquel ils sont destinés.

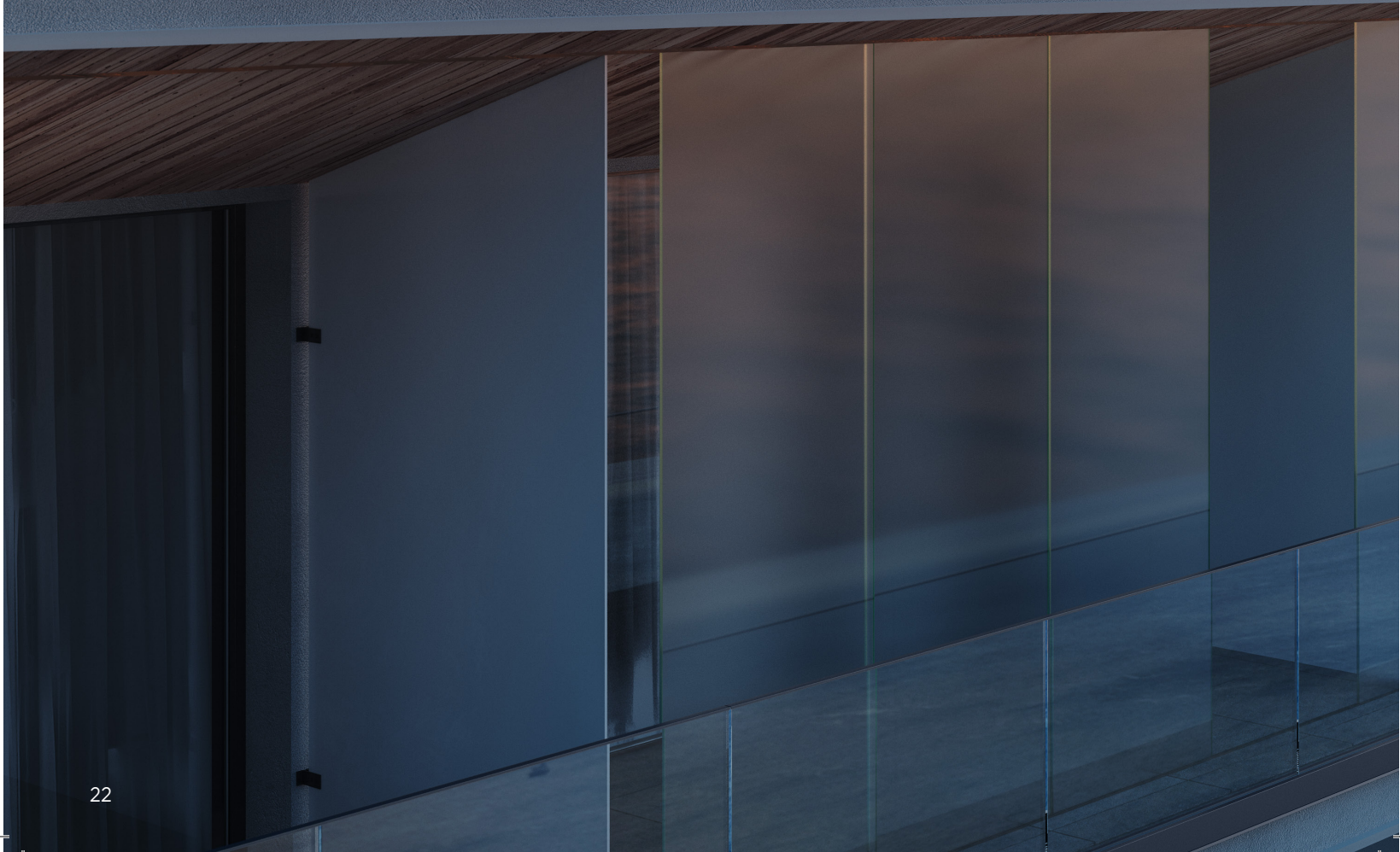



FIXATIONS PONCTUELLES POUR GARDE-CORPS

Transparence absolue et sécurité

Les fixations ponctuelles mettent en valeur toutes les qualités du verre, donnant à votre garde-corps la légèreté d'un produit tout en verre.

Gamme EVO

Une gamme de fixations ponctuelles de hautes caractéristiques mécaniques qui s'adaptent à chaque besoin.

Qu'il s'agisse de vis apparentes ou d'œillets borgnes, d'entretoises réglables ou fixes, la famille EVO offre des performances enviabes dans toutes ses déclinaisons.

Un matériau pour chaque applications : les fixations ponctuelles EVO sont entièrement réalisées en inox et existent en :

AISI 304
pour l'utilisation dans les environnements internes

AISI 316
pour une utilisation dans des environnements plus agressifs

3 MODÈLES
2 MATÉRIAUX
5 FINITIONS

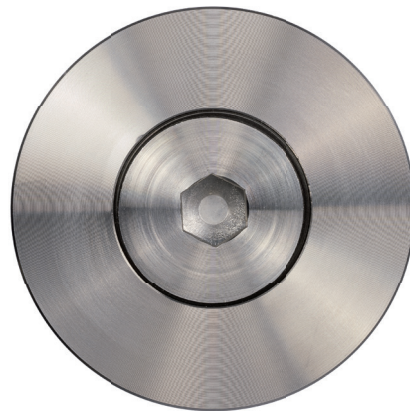
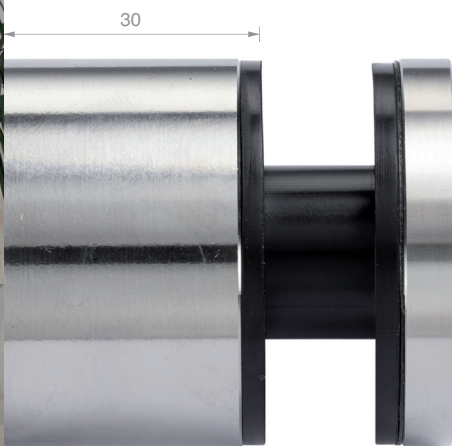
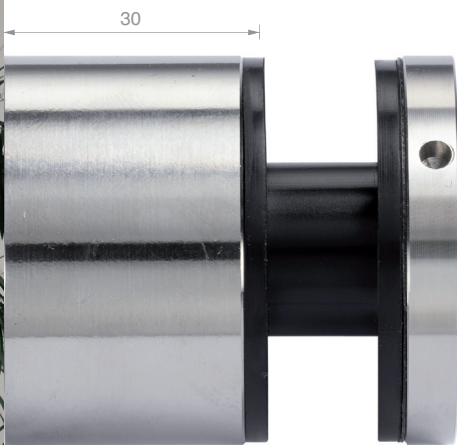
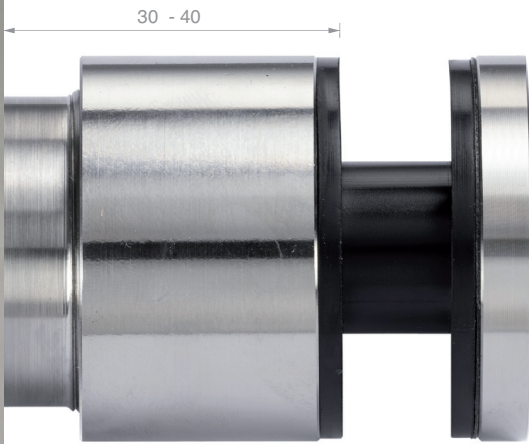

AISI 316 /8 /15

AISI 304 /8 /15 /97 /R2 /RAL









Logli Massimo S.p.A
Via Chemnitz, 49/51
59100 Prato - Italie
www.sg-logli.it

